

Kunststoff - Profile

PVC-Stegumleimer, halbhart

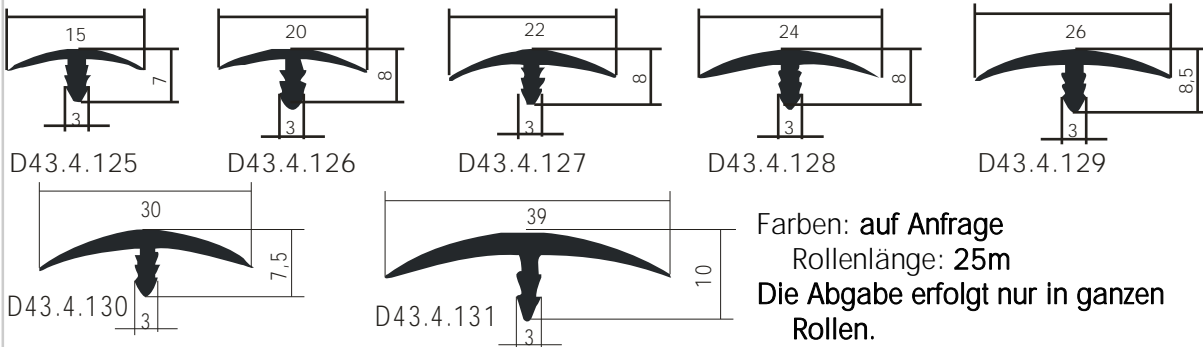

Farben: **auf Anfrage**
 Rollenlänge: **25m**
 Die Abgabe erfolgt nur in ganzen Rollen.

Dichtungsprofile

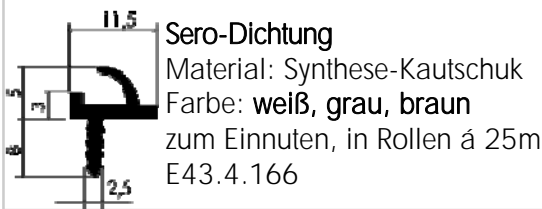

Sero-Dichtung
 Material: Synthese-Kautschuk
 Farbe: **weiß, grau, braun**
 zum Einnuten, in Rollen á 25m
 E43.4.166

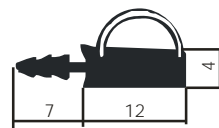

E43.4.167

Material: PVC hart/weich
 Farbe: **grau**
 Stäbe á 4m

Tür- und Fensterdichtungen

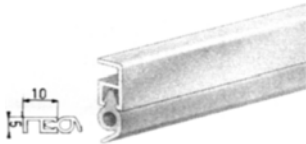

E43.4.170

PTS Abdichtungsschiene
 Material: PVC hart,
 Gummi, weich
 Farbe: **weiß, braun**
 Länge: 210 cm

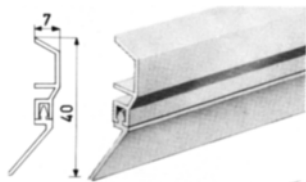

PDS Türbodendichtung
 Material: PVC hart,
 Gummi, weich
 Farbe: **weiß, braun**
 Länge: 100 cm

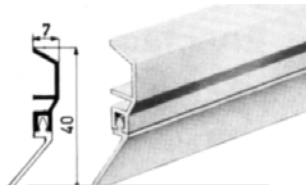

E43.4.174

ADS Türbodendichtung
 zum Anschrauben mit
 Gummilippe
 Aluminium blank
 Länge: 100 cm

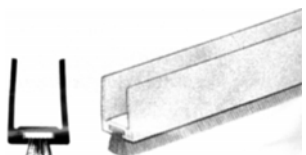

E43.4.176

GDP Glastürprofil
 mit Bürste, für 8mm Glas
 Aluminium silbern matt eloxiert
 Länge: 225 cm



E43.4.177

DBS Türbodendichtung
 Alu blank, mit Bürste unter Tür,

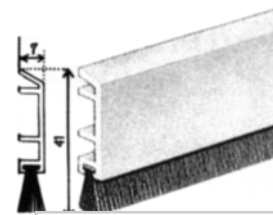

E43.4.172

PDS Türbodendichtung
 Material: PVC hart, zum
 Schrauben, Bürste
 Farbe: **weiß, braun**
 Länge: 100 cm

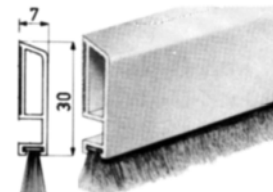

E43.4.173

**PDS-B-ZK
 Türbodendichtung**
 Material: PVC hart,
 selbstklebend, Bürste
 Farbe: **weiß, braun**
 Länge: 100 cm

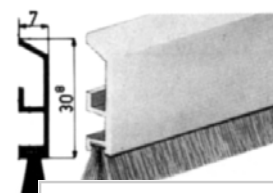

E43.4.175

ADS-B Türbodendichtung
 zum Anschrauben mit
 Bürste
 Aluminium silbern eloxiert
 Länge: 100 cm

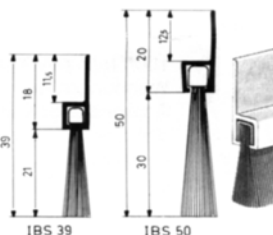

E43.4.178

**IBS 39/50 Tür-
 bodendichtung**
 Mat.: Alu,
 Bürste:
 Hartpolypropylen
 Farbe: **Alu blank**
 Länge: 100 cm